

ARVA

Pressure Washer

Operating Instruction

دفتريچہ راہنمای کارواش



ضمن تشکر از حسن انتخاب شما در خرید لوازم برقی آروا، لطفاً قبل از شروع کار با دستگاه، دفترچه راهنما را به طور کامل مطالعه فرمایید.

مشخصات فنی دستگاه

ولتاژ	220-240V ~
فرکانس	50Hz
توان	1800W
ماکسیمم فشار خروجی	145bar
وزن	9.9Kg

قطعات دستگاه

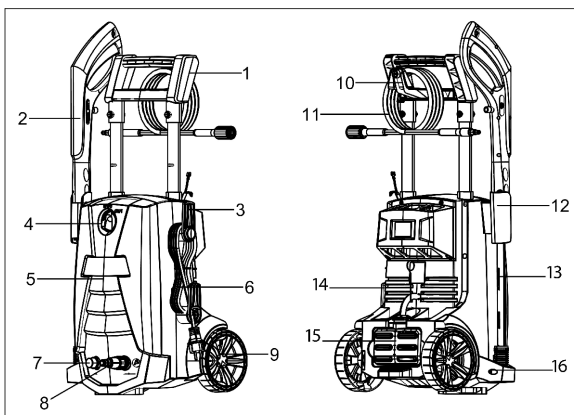

- | | | |
|---------------------|-------------------------------|-------------------------|
| ۱۳. سرنازل | ۷. خروجی آب | ۱. دستگیره |
| ۱۴. قاب پشت | ۸. ورودی آب | ۲. تفنگی |
| ۱۵. محل مواد شوینده | ۹. چرخ | ۳. محل جمع کردن سیم برق |
| ۱۶. محافظ سرنازل | ۱۰. محل قرارگیری شیلنگ کارواش | ۴. کلید تنظیم OFF/ON |
| | ۱۱. شیلنگ کارواش | ۵. قاب جلو |
| | ۱۲. نگهدارنده نازل | ۶. سیم برق |

نکات ایمنی

به دستورالعمل‌های زیر عمل نمائید.

لطفاً قبل از شروع به کار با دستگاه، دستورالعمل‌های موجود در دفترچه را مطالعه بفرمائید و به آن‌ها عمل کنید.
علاوه بر رعایت دستورالعمل‌های زیر، مقررات و قوانین ایمنی عمومی برای پیشگیری از حوادث نیز باید انجام شود.
تمام هشدارها و توضیحات نوشته شده بر روی دستگاه نکات مهمی برای ایمنی شما است و باید به آن‌ها عمل شود.

خطر برق گرفتگی

- هرگز دوشاخه برق و پریز را با دست خیس لمس نکنید.
- قبل از هر بار استفاده، سیم برق را همراه با دوشاخه آن به منظور آسیب دیدگی‌های احتمالی بررسی فرمائید. اگر سیم، منبع تغذیه یا قطعات مهم دستگاه آسیب دیده است به هیچ عنوان از دستگاه استفاده نکنید.
- سایر قطعات مهم: دستگاه‌های ایمنی، شلنگ‌های فشار قوی، تفنگی کارواش و....
- درمحل استفاده از کارواش تمام قطعات و محصولات رسانای برق نباید در برابرنازل خروجی آب کارواش قرار بگیرند.
- دوشاخه برق رسانای برق است و هرگز نباید در معرض خیس شدن توسط آب قرار گیرد. خطر برق گرفتگی وجود دارد.
- اطمینان حاصل نمائید که سیم برق یا کابل در اثر کشیدن یا موارد مشابه آسیبی ندیده باشد و همچنین سیم‌های برق در معرض گرما، روغن و لبه‌های تیز قرار نگیرد.
- هنگامی که قصد استفاده از دستگاه را ندارید دو شاخه را از پریز برق بکشید و کلید روشن و خاموش را در حالت خاموش بگذارید.
- برق شهری ۲۲۰ ولت مناسب برای این دستگاه است. در زمان اتصال مطمئن شوید؛ برق تک فاز و ۲۲۰ ولت AC باشد.
- در صورتی که نیاز به استفاده از سیم سیار برای راه اندازه‌ی دستگاه داشتید دقت کنید از کابل استاندارد با سطح مقطع مناسب (۲.۵) استفاده شود.
- هنگام کار با کارواش به محیط اطراف خود توجه کنید

- قبل از هر عملیات، اجزای مهم مانند شلنگ فشار قوی، تفنگی و تاسیسات ایمنی را از نظر ظاهری بررسی کنید و قطعات آسیب دیده را تعویض نمایید. از دستگاه با قطعات آسیب دیده استفاده نکنید.
- از مواد شوینده که به دستگاه آسیب وارد نمی کنند؛ استفاده کنید. سایر مواد شوینده یا مواد شیمیایی ممکن است بر ایمنی دستگاه تأثیر منفی بگذارند.
- فشار خروجی آب این دستگاه در صورت رعایت نکردن موارد ایمنی خطرناک است، تفنگی کارواش را به سمت افراد، تجهیزات الکتریکی و یا خود دستگاه نگیرید.
- در مکان هایی که افراد ایستاده اند به هیچ عنوان از دستگاه استفاده نکنید جز در مواردی افراد مجاور لباس محافظ پوشیده باشند.
- هنگام کار با دستگاه از تجهیزات حفاظتی مناسب استفاده نمایید.
- دستگاه نباید توسط کودکان یا افراد آموزش ندیده مورد استفاده قرار گیرد.
- دقت شود کودکان با این دستگاه بازی نکنند.
- دستگاه را در مکان مناسب قرار دهید تا از حوادث احتمالی جلوگیری شود.
- آب با فشار زیاد از نازل خارج می شود؛ لذا اطمینان حاصل فرمائید در ارتفاع مناسبی قرار گرفته است و تفنگی را محکم گرفته اید.
- تا زمانی که دستگاه در حال کار است هرگز آن را رها نکنید.
- در صورت وقفه های طولانی، دستگاه را از کلید اصلی خاموش و یا دوشاخه برق را از پریز بکشید.
- دستگاه را در دمای کمتر از ۰ درجه سانتیگراد به کار نبرید.
- از دستگاه در محیط های در معرض خطر انفجار استفاده نکنید.
- مایعات قابل اشتعال را اسپری نکنید. خطر انفجار وجود دارد.
- هرگز مایعات حاوی حلال یا اسیدها و حلال های رقیق نشده، بنزین، تینر، رنگ و روغن گرمایشی اسپری افشانه ای، مواد قابل اشتعال، انفجاری و سمی، استون، اسیدهای رقیق نشده و حلال ها در دستگاه استفاده نکنید، زیرا اجزا دستگاه دچار خوردگی می شوند.
- هرگز برای دستگاه از مایعات قابل اشتعال یا سمی یا مایعات نامناسب استفاده نکنید.
- شیلنگ های فشار قوی، اتصالات و کوپلینگ ها برای ایمنی دستگاه مهم هستند. سعی داشته باشید از شیلنگ ها، اتصالات و کوپلینگ های تایید شده توسط شرکت آروا استفاده کنید.
- برای اطمینان از ایمنی هنگام استفاده از دستگاه از قطعات یدکی اصلی یا تایید شده توسط شرکت آروا استفاده کنید.
- برای موتاز، تمیز کردن، تنظیمات و حمل و نقل یا تغییر کاربری دستگاه، محصول را خاموش کرده و دو شاخه برق را از پریز جدا کنید.

هنگام انتخاب محل قرارگیری و حمل و نقل به وزن دستگاه توجه کنید تا از حوادث یا صدمات احتمالی جلوگیری شود.

■ دستکش بپوشید

■ دست ها را گرم نگه دارید

■ در فواصل منظم استراحت کنید.

■ استفاده نادرست از مواد شوینده می تواند منجر به آسیب های جدی یا اکسیداسیون گردد.

■ قبل از جدا کردن شیلنگ از دستگاه، فشار موجود باقیمانده را تخلیه کنید.

■ قبل از هر بار استفاده و در فواصل زمانی معین از محکم بودن تمام بست های فلزی مطمئن شوید که اجزای محصول به درستی نصب شده باشند. قطعات شکسته یا فرسوده را با دقت بالا بررسی کنید.

■ مراقب ضربه برگشتی بر اثر فشار آب خروجی باشید و تفنگی را با هر دو دست نگه دارید.

■ در صورتی که از دستگاه مطابق با تمام الزامات ایمنی استفاده می کنید ، همچنان خطرات احتمالی ممکن است رخ دهند. خطرات محتمل در ارتباط با ساختار و طراحی این محصول در قسمت پایین آورده شده است.

■ در صورت استفاده دستگاه برای مدت طولانی، آسیب ناشی از ارتعاش ممکن است رخ دهد.

■ شکستگی لوازم جانبی یا برخورد ناگهانی اشیاء در حین استفاده از دستگاه نیز دور از انتظار نیست که موجب آسیب و صدمات جدی می شود.

دستگاه ایمن

■ نصب ایمن در راستای حفاظت از کاربر بسیار حائز اهمیت است.

■ خاموش بودن دستگاه از کارکرد ناخواسته دستگاه جلوگیری می کند.

■ قفل ماشه تفنگی از روشن شدن ناخواسته دستگاه جلوگیری می کند.

■ آبی که از دستگاه جریان یافته است غیر قابل شرب محسوب می شود.

■ با رها نمودن ماشه تفنگی، پمپ خاموش می گردد و کارواش از کار می افتد و با فشار مجدد ماشه پمپ مجدد شروع به کار می کند.

■ در صورت بالا رفتن حرارت موتور به دلیل کارکرد طولانی و با گرفتن خروجی سرنازل دستگاه خاموش می شود و محافظ موتور عمل می کند. این قابلیت موجب محافظت از دستگاه می شود.

■ به منظور محافظت در برابر پاشش آب و کثیفی از لباس های محافظ و عینک ایمنی استفاده نمایید.

■ در طول استفاده از کارواش ها، ذرات معلق در هوا ممکن است به سلامت شما آسیب برسانند.

کاربرد صحیح

این دستگاه یک کارواش خانگی است.

- کاربرد این محصول با توجه به فشار خروجی دستگاه شامل نظافت وسایل نقلیه، ساختمان ها، تراس ها نماها، تجهیزات باغ ، تمیز کردن سنگفرش یا نودان ها است.
- این محصول به منظور تمیز کردن لباس، کفش و سایر منسوجات استفاده نمی گردد. اجسامی که حاوی مواد خطرناک برای سلامتی هستند را شستشو ندهید. هرگز دستگاه را با مایعات قابل اشتعال، انفجاری و سمی مورد استفاده قرار ندهید.
- به منظور اطلاع از موارد ایمنی، خواندن کل دفترچه راهنمای دستور العمل قبل از شروع به کار کارواش ضروری است و به طور جدی تمام دستور العمل ها باید مورد توجه قرار بگیرند.

نحوه نصب

۱. نگهدارنده تفنگی را در وضعیت سمت چپ قرار دهید.

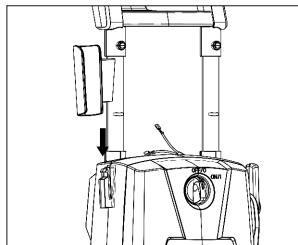

۲. نصب محافظ سرنازل

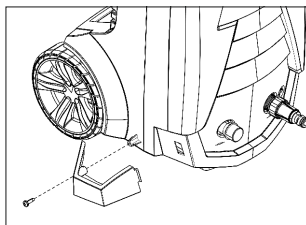

۳. نصب سرنازل

سرنازل را به تفنگی‌اتصال دهید و آن را بچرخانید تا در جای خود کاملاً قفل شوند.

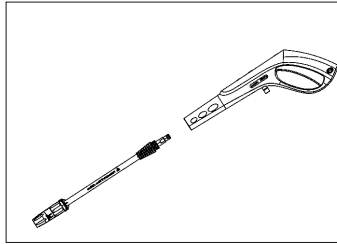

۴. شیلنگ کارواش را به تفنگی وصل نمائید.

اهرم قرار گرفته در محل نصب شیلنگ به تفنگی را فشار دهید سرشیلنگ را در محل قرار دهید و اهرام را ول کنید تا شیلنگ در جای خود محکم شود.

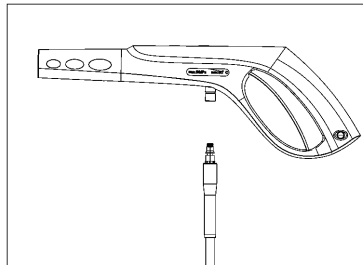

۵. شلنگ کارواش را به خروجی آب وصل نمائید.

انتهای دیگر شلنگ کارواش را به خروجی آب و اشر وصل کنید و قسمت انتهایی قابل چرخش سیاه رنگ را همانطور که نشان داده شده است بچرخانید تا از محکم بودن اتصال آن اطمینان حاصل نمائید.

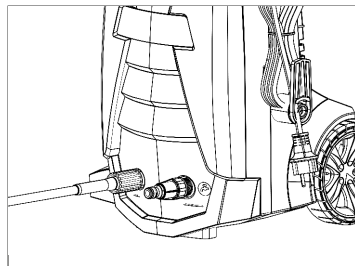

۶. شیلنگ را به ورودی آب وصل کنید
کوپلینگ نری را به ورودی آب کارواش وصل کنید و سپس مادگی را به سرشیلنگ وصل کردید را به
ورودی کارواش وصل کنید.

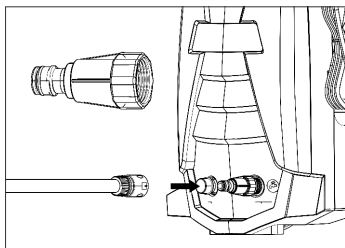

راه اندازی

- دستگاه را روی یک سطح صاف قرار دهید.
- دوشاخه برق را به پریز بزنید.
- آب را وصل کنید .
- کلید روشن و خاموش را در حالت روشن قرار دهید.
- املاح و ذرات بزرگ موجود در آب می تواند به پمپ کارواش و لوازم جانبی آن آسیب برساند.
قبل از شروع به کار دستگاه موارد زیر را رعایت فرمائید:
- کلید. «OFF/ON» را تنظیم کنید.
- قفل ماشه تفنگی را آزاد کنید.
- ماشه تفنگی را فشار دهید، دستگاه روشن می شود.
- اجازه دهید دستگاه کار کند (حداکثر ۲ دقیقه) آب بدون حباب از تفنگ ماشه خارج شود.
- ماشه تفنگی را رها کنید.
- ماشه تفنگی را قفل نمایید.

بیشتر از دو دقیقه استفاده از دستگاه زمانی که دارای آب نمی باشد منجر به آسیب می شود. در صورتی
دستگاه ظرف ۲ دقیقه به فشار مدنظر و کافی نرسید، دستگاه را خاموش کنید و مطابق دستورالعملهای
توضیحات بخش «عیب یابی» عمل کنید.

نکات استفاده از کارواش

- هنگام استفاده کارواش برای تمیز کردن سطوح رنگ شده حداقل ۳۰ سانتی متر فاصله داشته باشید تا آسیب نبینید.
- اطمینان حاصل کنید که کلید روشن/خاموش در موقعیت "OFF" تنظیم شده است و سپس دوشاخه را در پریز استاندارد قرار داده اید.
- کارواش باید روی یک سطح ایمن و پایدار در حالت ایستاده و عمودی استفاده گردد.

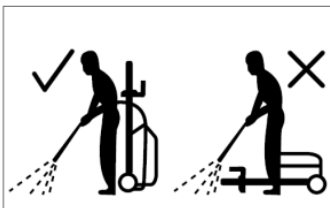

کارکرد همراه با مواد شوینده

- فقط زمانی می توان مواد شوینده را اضافه کرد که دستگاه در حالت کف پاش باشد.
- هنگام استفاده از مواد شوینده، برگه ایمنی مواد تولید شده توسط سازنده مواد شوینده، به ویژه دستورالعمل های مربوط به تجهیزات حفاظت فردی باید به دقت مطالعه گردد.
- درب مخزن مواد شوینده را باز کنید. به آرامی مخزن مواد شوینده را از محل نگهداری خارج کنید.
- مواد شوینده را با آب رقیق کنید و مخزن موادشوینده را پر کنید .

هنگام حمل دستی

- دستگاه را خاموش کرده و آن را از منبع آب و پریز برق جدا کنید.
- دستگیره تعبیه شده به منظور حمل و نقل را بیرون بکشید و در جای مناسب خود قرار دهید.
- دستگاه را از طریق دستگیره حمل و نقل آن جابجا کنید.

هنگام انتقال با وسیله نقلیه

- قبل از حمل و نقل به صورت افقی: درب مخزن مواد شوینده را محکم ببندید.
- کارواش را از هرگونه ضربه شدید یا لرزش شدیدی که ممکن است در حین حمل و نقل در وسایل نقلیه رخ دهد، محافظت کنید.
- دستگاه را در برابر جابجایی و واژگونی ایمن کنید.

مراقبت در زمان استفاده نکردن

- **محافظت در برابر سرما**
- وسایل و لوازمی که به طور کامل تخلیه نشده اند در اثر یخ زدگی از بین خواهند رفت.
- **برای جلوگیری از آسیب:**
- دستگاه را از منبع آب جدا کنید.
- اسپری را از تفنگی کارواش جدا کنید.
- دستگاه را «روشن/خاموش» کنید.
- اهرم تفنگی را فشار دهید تا تمام آب باقی مانده تخلیه گردد.
- اهرم تفنگی را رها کنید.
- اهرم تفنگی را قفل کنید.
- دستگاه را «روشن/خاموش» و سپس در انتها خاموش کنید.
- دستگاه و کل لوازم جانبی را در اتاق با دمای مناسب نگهداری نمائید.

مراقبت و نگهداری**شیلنگ کارواش**

- از پیچ خوردن شلنگ دستگاه جلوگیری به عمل آورید.
- وسایل نقلیه را از روی شلنگ عبور ندهید
- شیلنگ را در معرض لبه ها یا گوشه های تیز قرار ندهید. استفاده نادرست منجر به خرابی زودرس می شود و گارانتی را باطل می کند.

- کویلینگ را از محل اتصال ورودی آب خارج کرده و با آب گرم بشویید تا از مسدود شدن پمپ از هرگونه ماده خارجی جلوگیری شود.
- نازل را با سوزن تعیبه شده تمیز کنید. میله اسپری را از تفنگ خارج کنید. هرگونه کثیفی را از سوراخ نازل جدا کرده و بشویید.
- صافی نباید آسیب ببیند.
- صافی را با استفاده از انبر صاف بیرون بکشید.
- صافی را با استفاده آب جاری تمیز کنید.
- صافی را مجدداً در محل اتصال آب قرار دهید.

عیب یابی

قبل از هر گونه مراقبت و نگهداری، دستگاه را خاموش کنید و دوشاخه اصلی را بکشید. تعمیر و کار بر روی قطعات الکتریکی نه تنها توسط خدمات پس از فروش مجاز انجام می شود، بلکه با کمک جدول زیر قادر خواهید بود عیوب جزئی را خودتان برطرف نمایید. در صورت عدم اطمینان از عیب دستگاه لطفاً با خدمات مشتری مجاز مشورت کنید.

علت	راهکار پیشنهادی	علائم
دستگاه به برق وصل نیست پریر معیوب فیوز آسیب دیده است	دستگاه را به برق وصل کنید مطمین شوید پریر برق دارد	دستگاه قادر به راه اندازی نمی باشد
فشار آب ورودی کم است توری آب ورودی گرفتگی سوپاپ ها کثیف، فرسوده یا گیر کرده اند	بررسی کنید که فشار آب مناسب است توری آب را بررسی کنید در صورت کثیف بودن آن را تمیز کنید	فشار نوسان دار
ولتاژ نامناسب است سنسور حرارتی فعال شد نازل تا حدی مسدود شده است	بررسی کنید که ولتاژ شبکه با مشخصات روی برچسب مدل مطابقت دارد. کارواش را به مدت ۱۵ دقیقه بگذارید تا خنک شود. نازل را تمیز کنید	دستگاه از کار بیفتد

<p>اجازه دهید دستگاه با تفنگی باز کار کند تا زمانی که فشار کار معمولی از سر گرفته شود. بررسی کنید که منبع آب با مشخصات مورد نیاز مطابقت دارد از استفاده از شیلنگ های بلند و نازک (حداقل ۲/۱ اینچ) خودداری کنید. نازل را تمیز کنید / فیلتر را تمیز کنید شلنگ را صاف کنید</p>	<p>هوا در شیلنگ ورودی مانده است. تامین ناکافی آب اصلی. نازل تا حدی مسدود شده است. فیلتر آب مسدود شده است. شلنگ پیچ خورده است.</p>	<p>دستگاه لرزش دارد</p>
<p>مببر کنید تا پمپ / شیلنگ ها یا لوازم جانبی آماده شوند. آب ورودی را وصل کنید فیلتر را تمیز کنید / نازل را تمیز کنید.</p>	<p>بدون تامین آب است فیلتر آب مسدود شده / نازل مسدود شده است</p>	<p>دستگاه روشن می شود، اما آب بیرون نمی آید</p>

لوازم جانبی

لوازم جانبی در این محصول ارائه شده است. لطفاً مشخصات فنی لوازم جانبی خریداری شده را بررسی کنید تا از سازگاری آنها با این محصول اطمینان حاصل کنید.

گارانتی

شرایط گارانتی دستگاه که در برگه مخصوص گارانتی موجود می باشد را مطالعه کرده و با دقت به آن عمل نمایید و در صورت بروز هرگونه مشکل با خدمات پس از فروش شرکت آروا تماس حاصل نمایید. شماره های تماس و راه های ارتباطی با شرکت آروا در صفحه ی آخر دفترچه راهنما قید گردیده است.

■ در شهرهای (اصفهان، شیراز، اهواز، یزد، مشهد، تبریز) پیک خدمات برای دستگاه های دارای گارانتی به صورت رایگان دایر می باشد، در صورت نداشتن گارانتی هزینه پیک به عهده مشتری می باشد.

محصولات پیشنهادی آروا



5106

High pressure cleaner

کارواش برقی ۹۰ بار



5107

High pressure cleaner

کارواش برقی ۱۱۰ بار



5108

High pressure cleaner

کارواش برقی ۱۳۰ بار



5109

High pressure cleaner

کارواش برقی ۱۶۰ بار



5110

High pressure cleaner

کارواش برقی ۱۹۵ بار



5111

High pressure cleaner

کارواش برقی ۱۱۰ بار



5113

High pressure cleaner

کارواش برقی ۱۳۰ بار



5112

High pressure cleaner

کارواش برقی ۱۱۰ بار



5114

High pressure cleaner

کارواش برقی ۱۶۰ بار



5115

High pressure cleaner

کارواش برقی ۱۶۰ بار

مشتری گرامی:

استقبال و حمایت دلگرم کننده شما، مدیران این شرکت را بر آن داشت که با تکیه بر دانش مهندسان ایرانی دست به تولید ملی طبق استانداردهای جهانی (CE) زده و گامی بلند در جهت رشد و اعتلای اقتصادی کشور و کار آفرینی و اشتغال زایی برای جوانان این مرز و بوم بردارند. در حال حاضر دستگاه های جوشکاری اینورتر به طور کامل در داخل کشور تولید شده و به بازار عرضه می گردد.

جهت بازدید و کسب اطلاعات بیشتر از تنوع محصولات به وب سایت آروا مراجعه فرمایید.

www.arvatoools.com

- ابزار آلات جوش و برش
- ابزار آلات برقی
- ابزار آلات بادی
- ابزار آلات موتوری
- ابزار آلات دستی
- ابزار آلات برشی
- متعلقات ابزار
- ابزار آلات ایمنی



2117
Inverter welding machine
دستگاه جوشکاری اینورتر ۱۶۰C آمپر IGBT



2116
Inverter welding machine
دستگاه جوشکاری اینورتر ۱۶۰ آمپر IGBT



2110
Inverter welding machine
دستگاه جوشکاری اینورتر ۱۸۰ آمپر IGBT



2114
Inverter welding machine
دستگاه جوشکاری اینورتر ۱۸۰ آمپر IGBT



2103
Inverter welding machine
دستگاه جوشکاری اینورتر ۲۰۰ آمپر Turbo



2160
Inverter welding machine
دستگاه جوشکاری اینورتر ۲۰۰ آمپر IGBT Plus



2170
Inverter welding machine
دستگاه جوشکاری اینورتر ۲۰۰ آمپر MEGA



2172
Inverter welding machine
دستگاه جوشکاری اینورتر ۲۰۰ آمپر IGBT



2111
Inverter welding machine
دستگاه جوشکاری اینورتر ۲۲۰ آمپر IGBT



2113
Inverter welding machine
دستگاه جوشکاری اینورتر ۲۰۰ آمپر IGBT



2112
Inverter welding machine
دستگاه جوشکاری اینورتر ۲۰۰ آمپر IGBT



2172
Inverter welding machine
دستگاه جوشکاری اینورتر ۲۱۵ آمپر IGBT



2101
Inverter welding machine
دستگاه جوشکاری اینورتر ۲۱۵ آمپر IGBT



2102
Inverter welding machine
دستگاه جوشکاری اینورتر ۲۲۰ آمپر IGBT



2161
Inverter welding machine
دستگاه جوشکاری اینورتر ۲۴۰ آمپر سولوزی Plus



2115
Inverter welding machine
دستگاه جوشکاری اینورتر ۲۵۰ آمپر IGBT



2118
Inverter welding machine
دستگاه جوشکاری اینورتر ۲۸۰ آمپر IGBT



2119
Inverter welding machine
دستگاه جوشکاری اینورتر ۳۱۵ آمپر IGBT



2162
Inverter welding machine
دستگاه جوشکاری اینورتر ۳۱۵ آمپر سولوزی IGBT



2302
Pipe welding machine set
اتو لوله سبز کیفی



ARVA



تهران، میدان حسن آباد، خیابان وحدت اسلامی، بن بست معتمدی، پلاک ۳
ساختمان آروا، کد پستی: ۱۱۱۳۹۵۷۳۱۱

۶۱۶۷۲

arvatools

www.arvatools.com

<https://telegram.me/arvatoolsco>

تعمیرگاه مرکزی (۱۰ خط) ۶۶۴۶۸۲۷۸

۶۶۴۱۸۲۷۸

۰۹۱۲۸۲۰۸۲۷۸

۰۹۱۲۸۳۰۸۲۷۸

۰۹۱۲۸۴۰۸۲۷۸

۶۶۴۸۹۱۰۳

